



# WHEN FARMING MEANS BUSINESS

Atteindre le plein potentiel de votre activité c'est développer et faire croître votre entreprise, non seulement vos productions, mais également vos bénéfices. Améliorer la productivité et la rentabilité en se concentrant sur les gisements de croissance et en minimisant les contributeurs négatifs ceci, grâce à une gestion rigoureuse. Le succès découle du choix et de la clarté des objectifs, d'une stratégie appropriée et d'investissements judicieux pour l'avenir. Des résultats satisfaisants requièrent les choix et équipements appropriés. Lorsque le travail doit être réalisé, vous devez pouvoir vous appuyer sur des solutions techniques optimales et intelligentes qui vous accompagnent et vous supportent pour un travail de qualité et rentable. Vous avez besoin de solutions qui rendent les conditions difficiles et exigeantes réalisables.





## TRAVAIL DU SOL

Obtenir les meilleurs rendements passe par le choix approprié d'outils de travail du sol, adaptés à vos besoins et vos conditions de sol et offrant la meilleure combinaison pour une intervention au bon moment.

# VOS PRATIQUES CULTURALES INTELLIGENTES

## KVERNELAND

Choisissez la meilleure pratique culturale pour vous et vos champs. Une bonne préparation des sols permet de combiner hauts rendements et durabilité. Les choix que vous faites dépendent de plusieurs facteurs et certaines conditions particulières sont à prendre en considération comme la structure du sol, la rotation des cultures, les résidus de récolte, les viabilités économiques et écologiques. Les enjeux environnementaux et la législation encadrant le monde agricole sont également à prendre en compte.

*C'est votre choix!*

Des techniques conventionnelles à la conservation des sols : trouver la bonne fenêtre météo pour intervenir est la clef. Elle vous permet d'optimiser votre rendement en fonction des propriétés physiques de votre sol (air, humidité, activité biologique etc...) avec un minimum d'énergie, de temps et d'investissement. Pour cela Kverneland offre un large choix de pratiques culturales.

### PRATIQUE CONVENTIONNELLE

#### Travail conventionnel

- Méthode **intensive** de travail du sol
- Retournement complet du sol par une charrue
- Moins de 15-30% des résidus de récolte laissés à la surface du sol
- Préparation du lit de semences avec un outil animé ou un outil à dents
- Effet phytosanitaire : réduction significative des adventices et des maladies engendrant une moindre utilisation d'herbicides et de fongicides
- Réchauffement des sols qualitatif et plus rapide pour une meilleure absorption des éléments nutritifs

### CONSERVATION DES SOLS

#### Travail simplifié

- Forte **réduction** de la profondeur de travail et du nombre de passages
- Plus de 30% des résidus de récolte laissés à la surface du sol
- Période de repos des sols allongée
- Outils à dents et/ou disques incorporent les résidus de récolte dans les 10 premiers centimètres pour une surface de sol stable et porteuse
- Travail complet de la largeur : préparation du lit de semences et semis en un seul passage
- Protection contre l'érosion des sols
- Amélioration de la rétention de l'eau des sols

#### Strip-Till

- Préparation et ameublissement de la **bande** de semis avant ou pendant celui-ci allant jusqu'à 1/3 de la largeur du rang (Loibl, 2006) : soit jusqu'à 70% de la surface du sol non perturbée
- Le Strip-Till combine les avantages des techniques conventionnelles (drainage et réchauffement) avec ceux du semis direct (protection des sols), en ne travaillant que la ligne de semis
- Apport localisé de l'engrais
- Protection des sols contre l'érosion et la sécheresse

#### Travail du sol vertical/Semis direct

- Méthode **extensive**
- Travail du sol vertical afin d'éviter de créer de nouvelles zones de compaction ou de changement de densité du sol
- Amélioration du drainage des sols, développement racinaire et assimilation des éléments nutritifs
- Le développement racinaire est un indicateur de la bonne santé de la plante car les racines apportent les éléments nutritifs et l'eau nécessaires au rendement
- Un système racinaire bien développé donne à la plante une plus grande résistance au vent et à la sécheresse
- Apport indirect d'énergie



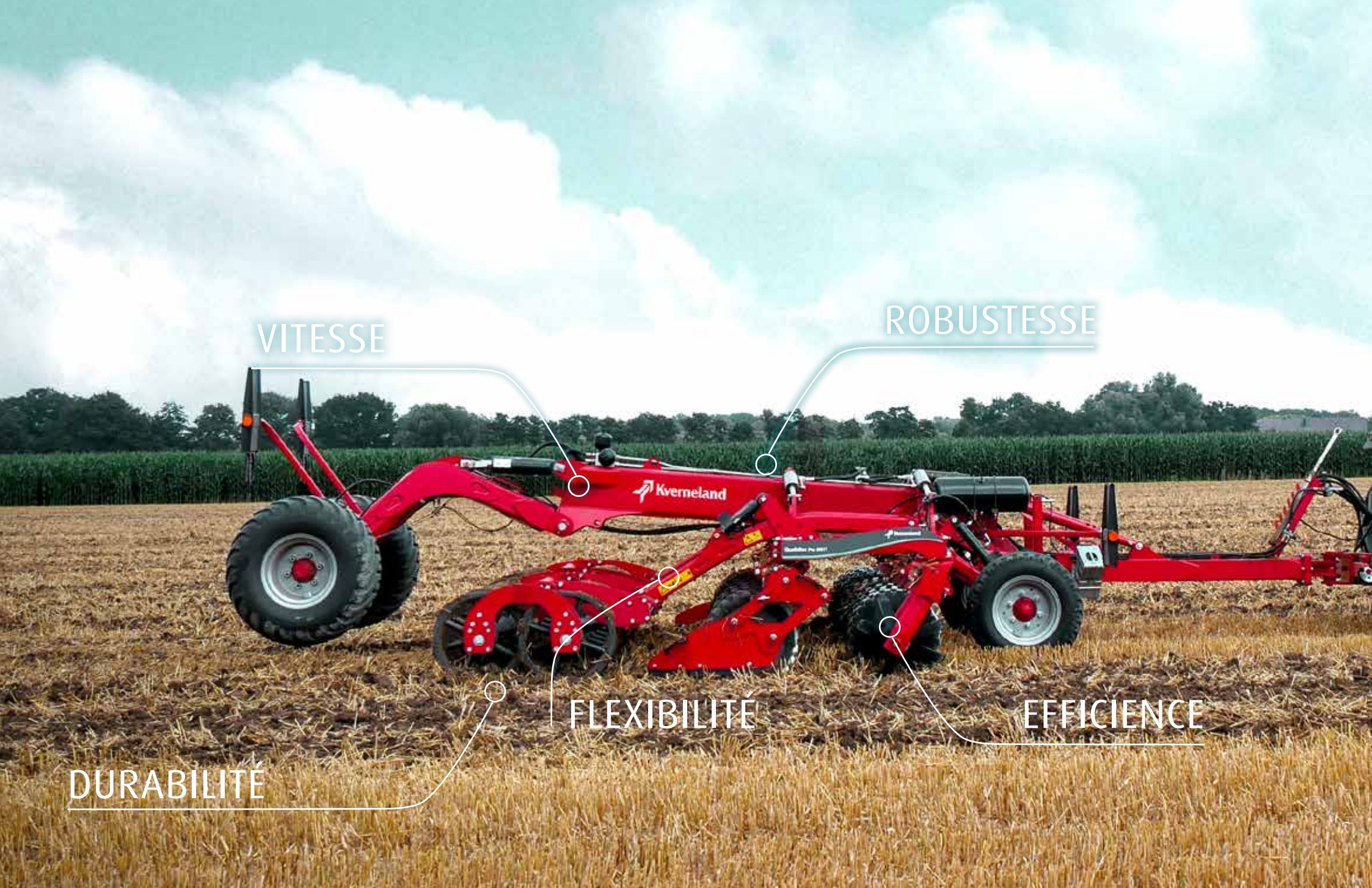

VITESSE

ROBUSTESSE

FLEXIBILITÉ

EFFICIENCE

DURABILITÉ



## HAUTE CAPACITÉ ET PERFORMANCES POUR AVANCER RAPIDEMENT AU BON MOMENT

### **Rapidité**

Après une récolte, vous souhaitez pouvoir mettre en place la prochaine culture immédiatement. Les conditions peuvent se dégrader le lendemain, la rapidité est donc essentielle. Vous avez besoin d'une machine qui dispose des bonnes capacités au bon moment pour finir le travail et vous affranchir des contraintes de temps.

### **Durabilité**

Vous voulez favoriser la décomposition de la paille et maintenir l'humidité du sol. Mettez en place des couverts végétaux pour créer de l'humidité et fixer le dioxyde de carbone (CO<sub>2</sub>). Le déchaumage superficiel à l'aide de disques, avec un minimum de perturbation du sol, protège la structure naturelle du sol, évite l'érosion et favorise la biodiversité.

### **Polyvalence**

Les conditions ne sont pas les mêmes sur le terrain, vous souhaitez de la flexibilité. Ajustez la profondeur de travail avec une excellente qualité de coupe et de pénétration, un déchaumage pour la préparation des lits de semences. Des machines polyvalentes telles que le Qualidisc permettent de faire des économies.

### **Force**

Vous avez besoin d'une machine qui dure, qui résiste aux contraintes sur le châssis et les disques, sur une longue période. Coupe intégrale, incorporation, mélange et bon écoulement du flux de terre, même avec des quantités élevées de résidus, tels que les résidus de maïs, exigeant force et durabilité.

### **Efficacité**

Vous investissez dans le meilleur équipement de culture. En retour, vous souhaitez obtenir les meilleurs résultats et de faibles coûts d'exploitation. La gamme Qualidisc Kverneland est développée avec un poids optimisé, moins de force de relevage et de traction requises, donc des économies de carburant.

*Incorpore la paille, favorise la germination et réduit les adventices.*

# DÉCHAUMAGE ET PRÉPARATION DES LITS DE SEMENCES

Des performances puissantes et efficaces - voilà ce qu'offre le Qualidisc. La machine peut tourner à des vitesses très élevées de 18 à 20 km/h, tout en conservant une préparation homogène du champ sur une profondeur constante, afin d'obtenir un lit de semences uniforme.

*Jusqu'à 20 km/h pour des performances élevées.*

Avec la gamme Qualidisc, Kverneland propose deux versions de déchaumeurs à disques, le choix idéal pour une préparation du sol très performante, dans toutes les conditions et pour une large gamme d'applications. En effet, la gamme Qualidisc est dédiée aux travaux suivants :

## **Au printemps :**

- Ouverture du sol après une période de froid ou de pluie hivernale, pour améliorer le passage de l'air et accélérer le réchauffement du sol.
- Préparation des lits de semences avant les semis de printemps, comme pour le maïs qui nécessite une culture plus en profondeur pour un bon développement des racines.

## **L'été :**

- Déchaumage juste après la récolte
- Deuxième ou troisième passage pour détruire les repousses d'adventices et ainsi économiser des passages d'herbicides.
- Réaliser des couverts végétaux en combinaison avec un a-drill

## **L'automne :**

- Défibrer les chaumes de maïs pour éviter la pyrale du maïs
- Préparation du sol pour un lit de semences finement émietté qui peut améliorer la germination, même pour des semis fins tels que du colza, de l'herbe, etc.



Jusqu'à 20 km/h

Pour de meilleures performances

100 %

Paliers sans entretien

20 %

Traitement thermique spécial pour  
une plus longue durée de vie

2 ANS

De garantie



## CULTURE PROFONDE OU SUPERFICIELLE UNE GAMME COMPLÈTE DISPONIBLE

Le Qualidisc est la machine sur l'exploitation qui permet un travail du sol de 2 cm à 15 cm. Kverneland propose différentes configurations selon les conditions d'utilisation et la puissance disponible :

**Qualidisc 1100 L:** porté fixe de 1,75 à 2,25 m - de 45 jusqu'à 90 ch

**Qualidisc Farmer:** porté fixe de 2,00 à 4,00 m - jusqu'à 200 ch  
porté repliable de 4,00 à 6,00 m - jusqu'à 300 ch  
semi-porté de 4,00 à 6,00 m - jusqu'à 300 ch

**Qualidisc Pro:** porté fixe de 2,50 à 4,00 m - jusqu'à 240 ch  
porté repliable de 4,00 à 6,00 m - jusqu'à 350 ch  
semi-porté de 4,00 à 7,00 m - jusqu'à 400 ch

**Qualidisc 21000 T:** semi-porté de 10,25 et 12,25 m - jusqu'à 650 ch

Le **Qualidisc 21000T/Qualidisc Pro** est destiné à la culture superficielle et à la culture profonde jusqu'à 15 cm. Grâce à ses disques de 600 mm de diamètre, il offre d'excellentes performances avec de grandes quantités de résidus (paille, cultures intermédiaires, etc.). Le Qualidisc Pro convainc par sa bonne pénétration, son travail en profondeur et sa superbe qualité de coupe, en combinaison avec un rendement élevé, des réglages simples et des coûts d'entretien minimaux. Le Qualidisc Pro est extrêmement robuste et stable dans le champ et sur la route afin d'éviter tout effet de saut.

Le **Qualidisc Farmer/Qualidisc 1100 L** est une version plus légère du Qualidisc Pro pour une utilisation plus superficielle. Cette machine est destinée aux agriculteurs qui souhaitent utiliser le déchaumeur à disques courts jusqu'à 10 cm de profondeur. Par conséquent, la machine est 15% plus légère sur la version portée et 7% sur la version traînée, plus facile à soulever, idéale pour réduire le compactage du sol et économiser de l'énergie car elle est plus légère à tirer.

- Une coupe intégrale
- Un mélange et un nivellement parfaits
- Un faible besoin de force de traction
- Une large gamme de rouleaux
- Un entretien réduit
- Une polyvalence qui permet de passer d'une faible profondeur à une profondeur intermédiaire
- Des performances exceptionnelles à vitesse élevée
- Une protection contre les pierres

## 3 ÉTAPES POUR UN TRAVAIL EFFICACE

### LE CONCEPT QUALIDISC

Sur les exploitations, le Qualidisc offre d'excellentes performances à grande vitesse. Grâce aux grands disques coniques et au dégagement important entre les 2 batteries de disques de 900mm, La plage d'utilisation est polyvalente (2-15 cm) pour un travail peu à très profond, allant de la préparation des lits de semence après le labour à l'incorporation des cultures dérobées. Le Qualidisc, vous permet d'optimiser l'utilisation de la puissance du tracteur et de maximiser ses performances à moindre coût.

*Un travail du sol de qualité.*

①

#### Travail du sol

Le Kverneland Qualidisc Pro/Qualidisc 21000 T (600 mm) et le Qualidisc Farmer/Qualidisc 1100 L (520 mm) de Kverneland offrent deux rangées de disques. Chaque disque conique a reçu un traitement thermique et est monté avec des sécurités en élastomère. Le grand dégagement de 900 mm entre les deux rangées garantit un passage optimal des débris végétaux et du flux de terre. Chaque disque conique, traité thermiquement et monté sur un bras individuel avec protection en caoutchouc, permet des mouvements latéraux type 3D.

La grande inter-rangée de 900 mm assure un flux de sol optimal et une préparation efficace, même avec beaucoup de résidus comme les chaumes de maïs.

②

#### Nivellement

Les déchaumeurs à disques courts Kverneland sont équipés en standard de déflecteurs latéraux. Les déflecteurs latéraux, associés à une paire de disques étoilés (ø 600 mm) en option, un de chaque côté, modèrent le mouvement latéral du sol et empêchent la formation de billons. Une herse peigne intégrée en option décélère le flux de terre et permet au rouleau d'obtenir un résultat de nivellement et de consolidation parfait. Sur les terres labourées, une clod board hydraulique réglable en continu peut être montée sur les modèles Qualidisc trainés pour s'adapter aux différentes conditions et tâches. La clod board placée à l'avant augmente l'effet d'émiettement et assure un nivellement actif grâce aux vibrations élevées des dents du couteau.

③

#### Rappui

La troisième étape d'une préparation parfaite du lit de semences est la consolidation du sol. C'est pourquoi une large gamme de rouleaux est disponible pour répondre aux différentes conditions et exigences.





## HAUTE STABILITÉ

avec le système de double suspension  
et un espace optimisé entre le rouleau  
et les roues de jauge.

## ROBUSTESSE ET FIABILITÉ

### PROGRAMME AVANCÉ DE TESTS

Avant le lancement de la gamme Kverneland Qualidisc sur le marché, ceux-ci ont passé toute une série de tests pour en garantir la qualité irréprochable.

- Des technologies sophistiquées sont employées pour chaque développement tel que des essais de charge statique, la méthode des éléments finis (FEM) et des essais de résistance aux vibrations.
- Enfin, les machines sont testées sur le terrain dans différentes conditions afin de confirmer que toutes les exigences en matière de fonctions et de robustesse sont respectées. Une liste stricte des exigences est établie pour s'adapter à tout type de condition de sol.
- Plusieurs essais de vitesse, même à près de 20 km/h, montrent qu'une qualité de coupe constante sur toute la largeur de travail a toujours été obtenue, avec une stabilité impressionnante grâce à l'espacement optimisé entre les roues de jauge et le rouleau arrière

*Une fiabilité éprouvée.*

Le châssis est le résultat d'une longue étude par calcul de la FEM (Méthode des éléments finis) afin d'optimiser la répartition de l'acier sur toute la largeur de travail et de proposer une structure suffisamment résistante pour des tracteurs pouvant aller jusqu'à 650 ch pour le modèle traîné, 250 ch pour le modèle repliable et 240 ch pour le châssis fixe.

L'intégralité de la gamme Qualidisc a été conçue pour être associée au rouleau Actipack, le plus lourd de la gamme. Les scénarios les plus extrêmes (travail dans les virages, virages en fourrière, tests de transport,...) ont été pris en compte afin de rendre les différents châssis les plus robustes possibles et donc de garantir la qualité propre à Kverneland.

Les modèles Qualidisc semi-portés sont extrêmement stables car ils sont équipés d'un dispositif double suspension qui protège le châssis des contraintes et augmente considérablement la stabilité de la machine pendant le travail. Cela évite ainsi le rebond de celle-ci.

- **Robustesse**
- **Longue durée de vie**
- **Conception fiable**
- **Performances éprouvées**



## QUALIDISC T EN 10.25 ET 12.35M DE LARGEUR DE TRAVAIL CONÇU POUR LE "CONTROLLED TRAFFIC FARMING"

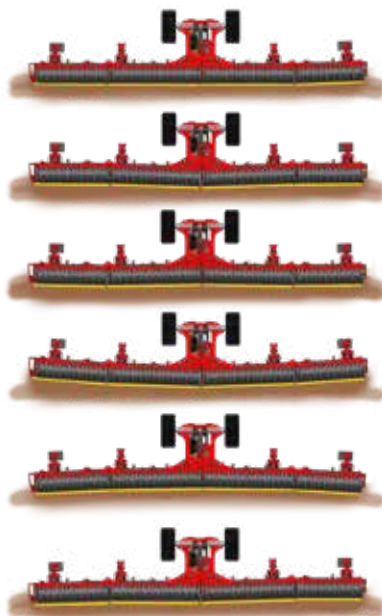

Suivi parfait du sol par le système GCS.  
Pression constante sur chacune des quatre sections.

Un suivi constant du sol sur toute la largeur de travail, en particulier à faible profondeur, peut être un défi pour les grands outils de travail du sol. C'est pourquoi Kverneland a conçu le nouveau modèle Qualidisc T avec quatre segments de châssis montés indépendamment, y compris un « système de contour du sol (GCS) ». Il en résulte une performance exceptionnelle de suivi du sol.

La pression des quatre segments du châssis peut être réglée paire par paire à l'aide du système de contour du sol afin d'obtenir une pression constante sur chaque segment. Par rapport à un système avec accumulateurs, il n'y a pas d'écarts de pression dans les sections de travail lorsque, par exemple, on passe une crête. La pression réglée est toujours la pression appliquée au sol pour obtenir une couche et une surface de sol parfaitement plane et travaillée.

Le puissant Qualidisc T a été développé pour travailler à des vitesses élevées, jusqu'à 20 km/h, sans compromis sur les performances de travail. Grâce à l'espacement optimisé entre les roues de jauge et le rouleau arrière, une grande stabilité sans saut est assurée. Le disque conique (Ø 600 mm) est le même que sur les modèles Qualidisc Pro et assure des profondeurs de travail précises de 3 cm à 15 cm. Le dégagement important du châssis assure une culture sans bourrage, même avec une plus grande quantité de résidus comme la paille de maïs. Les roues de transport se trouvent à l'arrière de la machine, ce qui lui confère une stabilité supplémentaire pendant le transport. Elles seront soulevées sur le rouleau pour donner plus de poids à la machine.



# QUALIDISC 21000 T

## FACILITÉ D'UTILISATION, FACILITÉ DE RÉGLAGE

**L'adaptation du Qualidisc T avec une largeur de travail de 10.25 ou 12.25m aux conditions changeantes du terrain est rapide et simple.**

L'entretien et les réglages sont réduits au minimum. Le pré-réglage de la profondeur est simplifié grâce aux échelles montées sur la roue de jauge avant et sur le rouleau arrière, idéalement situées sur le côté gauche de la machine, là où l'opérateur sort de la cabine. Les roues de jauge et le rouleau arrière sont réglés séparément pour maintenir l'équilibre entre les deux rangées de disques. Le réglage hydraulique depuis la cabine permet de facilement ajuster la profondeur en cours de route, ce qui ne nécessite que quelques secondes et aucune compétence particulière de la part de l'opérateur.

Le raccordement du Qualidisc 21000 T au tracteur est tout aussi simple, via une barre oscillante Cat IV. Il suffit d'un distributeur double effet pour les roues de transport et d'un autre pour les fonctions telles que le repliage, le relevage en bout de champ, un autre en load sensing ou en débit continu est nécessaire pour le réglage de la pression des sections de travail afin d'assurer un suivi optimal des contours du sol.

### Gestion en fourrière

Le demi-tour en bout de champ est facile. L'outil tourne sur les roues de jauge avant et le rouleau arrière. Les quatre roues avant (400/60-15.5) offrent une flexibilité exceptionnelle, pouvant pivoter à 360°, ce qui permet des manœuvres serrées à 180°, même avec la grande largeur de travail.





## PROFONDEUR DE COUPE CONSTANTE AVEC UN PROFIL À FOND PLAT

Le Qualidisc se distingue par une fonctionnalité unique : son profil à fond plat même à faible profondeur grâce aux angles de disque bien étudiés et aux capacités à grande vitesse.

*Un profil plat parfait à faible profondeur.*

### Ajustement du recroisement des disques sur les modèles Qualidisc Pro

Afin de maintenir une bonne qualité de coupe, les rangées de disques du Qualidisc Pro peuvent être ajustées l'une par rapport à l'autre, car la taille des disques est importante. Ainsi, le déchaumeur à disques coupe toujours le sol sur toute la largeur de travail et l'usure du disque peut être compensée jusqu'à un diamètre inférieur de 30 %. Une échelle indique la valeur de réglage en fonction du diamètre du disque - simple et efficace. Les modèles Qualidisc Farmer peuvent être réglés en deux positions.

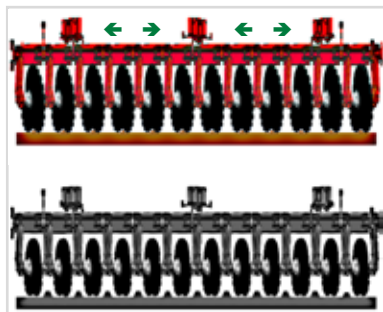

Avec un ajustement latéral pour un usage optimal malgré l'usure.

Sans ajustement latéral, la surface de coupe sera irrégulière.

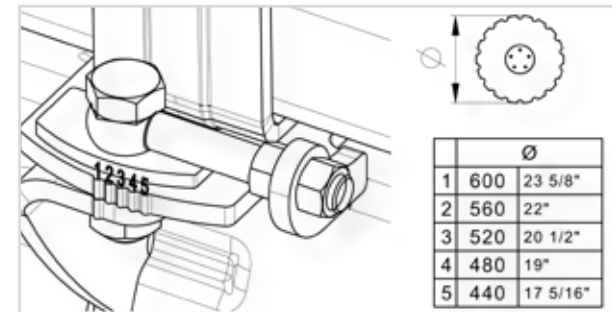



3-15CM

Largeur de travail totale  
Qualité de coupe élevée

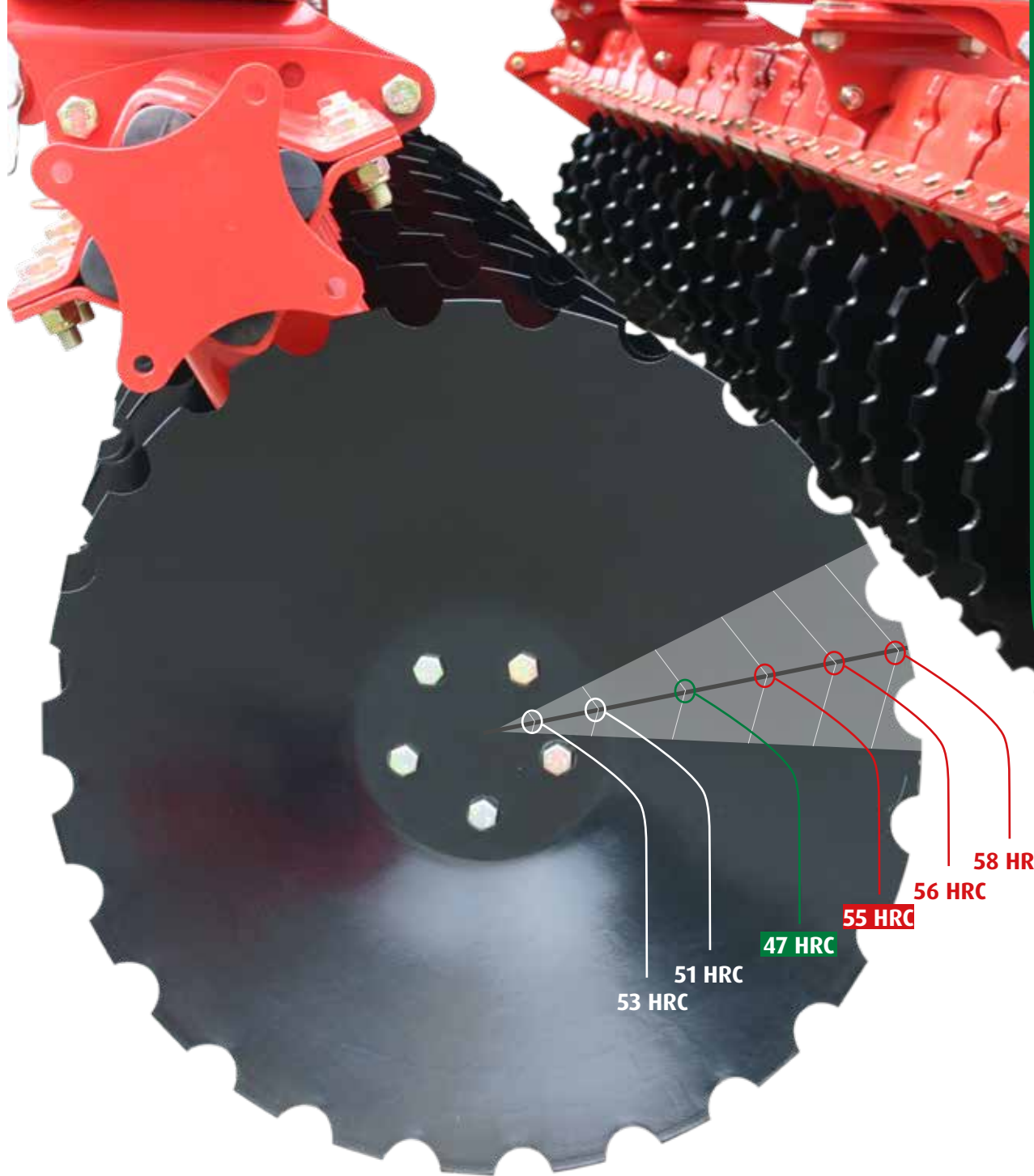

- **Disque avec un traitement thermique spécial de 55-58HRC (215 kg/mm<sup>2</sup>)**
- **Longue durée de vie, les disques Kverneland sont les disques les plus durs du marché !**
- **Centre plus souple pour une flexibilité face aux obstacles**
- **Des résultats de coupe toujours optimaux grâce à l'ajustement latéral malgré l'usure**

# EXCELLENTE QUALITÉ DE COUPE

## EXCELLENTE PÉNÉTRATION

### Disques crénelés coniques

La **forme conique** du disque permet à l'angle d'attaque d'être toujours fixe et à l'angle de coupe de rester toujours dans la même position. Les disques incurvés transportent plus de terre et sont donc plus gourmands en puissance.

*Durée de vie 20 % plus longue qu'un disque standard.*

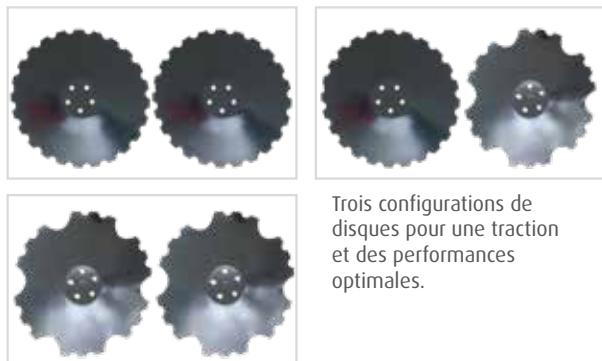

Les disques de la première rangée garantissent une bonne pénétration et empêchent les blocages. La seconde rangée de disques décalée, récupère le flux de terre ainsi que les résidus pour un bon mélange et un émiettement parfait.

Les **disques crénelés** fonctionnent de façon plus agressive car la pénétration et l'entraînement en rotation sont améliorés, par exemple, pour la destruction de graminées ou de maïs. Kverneland offre également un disque mixte avec des grands créneaux pour améliorer la rotation et l'auto-nettoyage, en particulier sur des sols sableux et collants contenant plus de 20 % d'argile. Des petits créneaux sont conservés pour maintenir l'excellente qualité de coupe.





- Angle de coupe constant
- Haute qualité de coupe sur toute la largeur de travail
- Profondeur de coupe constante
- Parfait suivi du terrain
- Protection indépendante
- Flux de terre optimal, pour un bon fonctionnement avec de grosses quantités de résidus

# QUALITÉ ÉLEVÉE AVEC DES COMPOSANTS DURABLES

## Un bras de disque léger et résistant

Chaque disque dispose d'un bras avec une sécurité élastomère indépendante. Si le disque heurte un obstacle, le bras du disque peut se déplacer et le système de sécurité fonctionne comme un système Non-Stop en 3D. Le profil du bras empêche le mouvement latéral en position de travail et garantit un bon maintien en position du disque et une coupe parfaite, même dans des sols lourds et caillouteux. L'angle de coupe du disque reste toujours dans la même position. La forme elliptique du bras (Qualidisc Pro) permet une bonne protection à l'usure de la fixation du palier et garantit un passage fluide du flux de terre.

## Paliers sans entretien

Les roulements à double rangée de billes à contact oblique, sont conçus pour fonctionner dans des conditions extrêmes. Le roulement est équipé d'un joint torique du côté du disque et de 5 lèvres d'étanchéité de l'autre côté, en plus des joints d'étanchéité du roulement. Elles protègent contre la poussière et l'eau et réduisent l'usure. L'axe de 35mm de diamètre est capable de supporter des charges radiales et axiales importantes. Le palier est fixé avec un écrou et 2 rondelles de sécurité pour supprimer les risques de desserrage.

*Garantie de 2 ans sur tous les modèles Qualidisc.*

## Qualidisc 21000 T

Les points de graissage sont réduits au minimum et, en cours de fonctionnement, tous les vérins hydrauliques sont fermés hermétiquement, ceux du repliage étant logés à l'intérieur du tube. Ces caractéristiques de conception permettent de protéger la machine contre la poussière. Les barres avant et arrière arrondies améliorent en outre l'écoulement des résidus et de la terre.



Qualidisc Pro



Qualidisc Farmer



# UN NIVELLEMENT PARFAIT ET UN FLUX DE TERRE RÉGULÉ POUR UNE SURFACE HOMOGÈNE

Afin de garantir un passage du flux de terre optimal et créer une surface nivelée, Kverneland offre trois options pour les deux modèles Qualidisc. Des déflecteurs latéraux droit et gauche sur parallélogramme suivent les contours du sol et contrôlent le flux. Ils sont équipés d'une butée limitant la profondeur de travail, en particulier en bout de champ (en marche arrière). Sur les modèles semi-portés, des roues de jauge peuvent être montées devant les disques afin de garantir une meilleure stabilité de la machine et un contrôle de profondeur constant lors de l'utilisation.

Pour réguler le flux, la herse peigne positionnée juste devant le rouleau permet au sol et aux résidus de rester plus longtemps dans la zone de travail. La herse peigne (400 x 10 mm) empêche le blocage des disques et du rouleau arrière et favorise le nivellement du sol. Les dents courbées aux extrémités permettent un passage du flux progressif sans nécessité de puissance supplémentaire. Les dents sont protégées contre les surcharges afin d'éviter de les endommager dans des sols caillouteux ou d'autres conditions difficiles. L'angle d'attaque de la herse peut être réglé pour un nivellement parfait.

La barre niveleuse optionnelle placée devant les disques sur les versions semi-portées augmente l'émiettement et assure un nivellement actif grâce aux vibrations des dents. L'angle d'attaque et la pression au sol peuvent être réglés hydrauliquement depuis la cabine, pendant son utilisation. Pour le premier passage, la barre peut facilement être réglée en position inactive.

Profondeur de travail:

Profil du sol en largeur (40x5 cm)

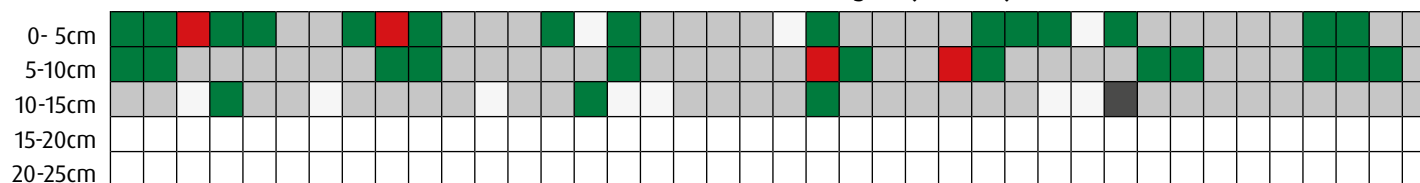

Incorporation des pailles



Évaluation de l'incorporation des pailles (Test DLG 6110F)







## LE CONFORT DE L'UTILISATEUR EST ESSENTIEL SIMPLICITÉ DES RÉGLAGES

Kverneland se concentre toujours sur un fonctionnement en toute sécurité et le confort de l'utilisateur. Il est possible de gagner énormément de temps grâce aux réglages sans outil.

Le réglage du Qualidisc se fait en toute simplicité. La profondeur est ajustée par les vérins hydrauliques disponibles en mécanique sur les châssis portés et par des cales pivotantes ; la herse peigne est réglée par un axe. En outre, quasiment aucun entretien n'est nécessaire sur le Qualidisc, mis à part le remplacement des pièces d'usure.

*Aucun entretien, meilleur confort.*

### Contrôle de la profondeur

Les déchaumeurs à disques indépendants ont besoin de vitesse. Mais à grande vitesse, vu la forme conique du disque, il y a un risque de flottement et de profondeur de travail irrégulière. Le contrôle de la profondeur de la gamme Kverneland Qualidisc se règle via le rouleau. La profondeur de travail peut facilement être ajustée à l'aide d'entretoises pivotantes, qu'il s'agisse d'un ajustement manuel (sur les modèles portés uniquement) ou hydraulique.

Sur le Qualidisc 21000 T, la profondeur peut être préréglée grâce aux dispositifs de verrouillage situés sur les échelles des roues de jauge et du rouleau arrière, ce qui permet d'obtenir un équilibre optimal à une profondeur de travail constante. Le poids important du rouleau améliore la pénétration et maintient une profondeur de travail constante.



## LE BESOIN DE CONSOLIDATION UN LIT DE SEMENCES FERME

Les rouleaux ont été conçus pour garantir un rappui et un nivellement efficaces du sol après la récolte pour une germination optimale des adventices, ou pour réduire la porosité du sol et limiter l'évaporation par temps sec.

Le choix du bon rouleau dépend du type de sol et des conditions. La capacité de relevage du tracteur doit également être prise en compte dans la recherche de la meilleure combinaison.

*Des performances exceptionnelles.*

**Le rouleau sur un déchaumeur à disques indépendants est un outil de base avec différentes tâches :**

- Maintenir une profondeur de travail constante, en particulier dans des conditions légères
- Un sol optimal pour le contact terre/graine afin de garantir un transfert efficace des nutriments
- Briser les mottes afin d'obtenir un lit de semences fin tout en conservant la structure du sol pour réduire son érosion, pour un sol structuré et stable
- Un meilleur drainage et de meilleures infiltrations d'eau, particulièrement importants les années humides pendant lesquelles une bonne structure de sol consolidée garantit l'accès de l'eau, de l'air et des nutriments au système racinaire de la plante
- Pas de séparation ni de levée des pailles et résidus. Une perte d'humidité minimale, particulièrement importante les années sèches pendant lesquelles les cultures en manque d'eau souffrent
- Un travail fiable sans coller au sol. Entretien et nettoyage faciles.



Travail effectué avec un rouleau Actipack / Actiring : patins côté gauche soulevés (inactifs), patins côté droit abaissés et actifs



HERSE SUIVEUSE SIMPLE PEIGNE

La herse suiveuse simple peigne (Ø12 x 450 mm) est disponible pour tous les rouleaux. Elle est intéressante pour le travail superficiel et le désherbage mécanique. La herse assure également une finition uniforme.

## RAPPUI

### DES ROULEAUX POUR TOUS LES TYPES DE SOL



#### Actipack Ø 560 mm - 205 kg/m

- Le rouleau Actipack déploie sa superbe qualité de travail en particulier sur des sols intermédiaires à lourds, ainsi que dans des conditions humides, pierreuses et collantes, grâce aux patins et aux couteaux indépendants
- Les disques de coupe brisent les mottes plus importantes, tandis que les couteaux réglables découpent celles restantes pour un émiettement optimal et une préparation fine des lits de semences



#### Actiring Ø 540 mm - 160 kg/m

- Le rouleau Actiring est une variante plus légère de l'Actipack, qui utilise la même structure de châssis et le même système de couteaux
- Les disques ont été remplacés par un anneau profilé en V, ce qui permet d'économiser 60 kg/m, un point essentiel dans la réduction des contraintes de levage pour l'équipement monté
- L'Actiring n'est pas recommandé dans des conditions pierreuses



#### Actiflex Ø 580 mm - 160 kg/m

- Le rouleau Actiflex permet un mélange intensif dans tous les types de sol, même pierreux
- Les anneaux en acier élastique sont montés librement pour une plus grande résistance aux contraintes et pour qu'ils puissent s'auto-nettoyer
- Les anneaux Actiflex sont séparés par des patins pour empêcher toute accumulation dans le rouleau
- Ce rouleau est l'outil idéal pour créer un bon lit de semences et améliorer la germination des adventices après la récolte



### Actipress Twin $\varnothing$ 565 mm - 220 kg/m

- Poids/m lorsqu'il est plein de terre : 250 kg/m
- Profil en U pour une grande capacité de charge et de roulement dans les sols légers
- Rupture des mottes même dans des conditions difficiles
- Possibilité de réaliser différents profils de sol en bloquant le balancement (plat ou corrodé)
- Effet autonettoyant grâce au concept du double joint en U
- Haute stabilité grâce au châssis oscillant
- Consolidation élevée et homogène
- Peut également travailler dans des conditions pierreuses



### Actipress Single $\varnothing$ 565 mm - 140kg/m

- Poids/m lorsqu'il est plein de terre : 170 kg/m



### Rouleau cage $\varnothing$ 550 mm - 90 kg/m

- 10 bars pour une bonne capacité de charge et un fonctionnement dans des conditions humides
- Une action d'émiettement efficace



### Rouleau cage double $\varnothing$ 400 mm (tube/plat) - 160 kg/m

- Bon émiettement et effet de nivellement
- Contrôle précis de la profondeur
- Capacité de transport élevée

- **Simple d'utilisation paliers sans entretien**
- **Protection contre la poussière et l'eau 5 lèvres d'étanchéité**
- **Durée de vie prolongée protection des paliers par un capot en acier supplémentaire dans des conditions plus extrêmes telles que des pierres, de la paille, de la boue, etc.**



- Semis des couverts végétaux en un seul passage
- Dispositif de dosage indépendant
- Distribution dans le flux de sol
- Calibrage simple
- Large choix de rotors de dosage

# DÉCHAUMAGE ET SEMIS EN UN PASSAGE

## SEMOIR INTÉGRÉ POUR LES COUVERTS VÉGÉTAUX

La directive européenne sur les nitrates vise à protéger les ressources en eau classées comme vulnérables avec 50 mg de nitrate/l. L'une des mesures envisagées pour éviter que les nitrates ne pénètrent dans les sources d'eau est la couverture systématique des sols par un couvert végétal en automne. Ce couvert absorbera l'azote présent dans le sol et dans l'air et le transformera en composants azotés organiques. Le couvert relâchera ensuite l'azote dans la prochaine culture (1/3), améliorant ainsi la structure du sol et prévenant son érosion.

Le **semoir a-drill 200** (200 l) est utilisé pour un débit de semis assez faible, et le **semoir a-drill 500** (500 l) est privilégié pour les plus grands débits de semis (mélange de graines, d'herbes, etc.). Ces semoirs ont été conçus pour mettre rapidement en place un couvert végétal pendant les opérations de déchaumage, tout en réduisant les coûts. Ils peuvent également être utilisés pour des semis fins de colza ou des mélanges de graines de différents diamètres (légumineuses, crucifères, etc.).

Les semoirs a-drill 200 & 500 l peuvent être équipés de deux types de turbine : électrique, recommandée pour les petites graines et permettant un semis de 4 kg/min, ou hydraulique pour un semis jusqu'à 14 kg/min.



Boîtier DPAE 5.2



Boîtier 1.2

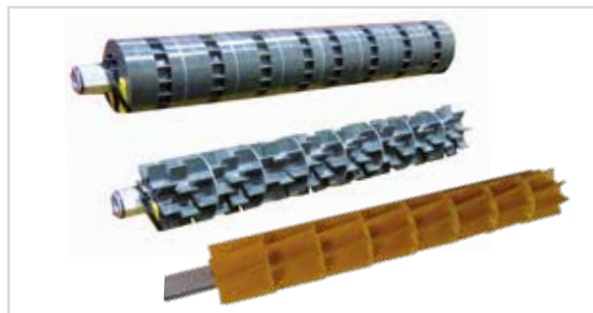

Modèles	a-drill 200	a-drill 500
Capacité de trémie (l)	200	500
Nb de diffuseurs	8	
Boîtier	version 1.2 ou 5.2	
Turbine électrique	● (pas sur les modèles trainés)	
Turbine hydraulique	●	
Capteur de fond de trémie 5.2	-	●
Poids total (kg)	100-115	143-158

# DÉCHAUMAGE ET SEMIS EN UN SEUL PASSAGE AVEC LA TÊTE DE DISTRIBUTION F-DRILL

Les Qualidisc Farmer et Pro, en version portées repliables ou trainées, peuvent être équipés d'un système de distribution de semences en option afin de maximiser leur polyvalence. Combiné à une trémie frontale telle que la f-drill avec dosage ELDOS, les semences sont appliquées en un seul passage lors du travail du sol.

Les semences sont dosées avec précision, transportées de manière fiable et réparties uniformément dans le flux de terre grâce à une plaque de déviation spécialement conçue. Selon la configuration choisie, l'application peut se faire devant et/ou derrière le rouleau arrière dans le flux de terre de la herse-peigne. Ainsi, les différents systèmes s'adaptent parfaitement aux conditions de sol variées ainsi qu'aux exigences agronomiques liées à la taille de la semence.

Dans des conditions de sol plus humides ou plus lourdes, l'application arrière dans le flux de la herse-peigne assure une meilleure aération et un recouvrement plus doux, réduisant le risque de lissage ou de compaction. Lorsque la machine est équipée de deux têtes de distribution, des débits de semis plus élevés peuvent être appliqués grâce au système « duo ». Avec la trémie frontale divisée « plus », deux types ou tailles de semences différents peuvent être appliqués en un seul passage ; par exemple, la semence plus grosse nécessitant davantage de consolidation est appliquée devant le rouleau, tandis que la plus petite est déposée dans le flux de terre de la herse-peigne arrière pour rester en surface.

Ainsi, le Qualidisc devient une solution flexible tout-en-un, combinant travail du sol et semis pour économiser du temps, du carburant et des coûts, tout en garantissant des résultats agronomiques optimaux



Tête de distribution f-drill	Qualidisc F*	Qualidisc T*
Nombre de têtes	1 ou 2	1 ou 2**
Système (mm)	100 ou 135	100 ou 135
Sorties	devant le rouleau arrière et/ou la herse-peigne arrière	
Kit de rétrofit	oui	non
Compatible avec l'a-drill	non	oui

\* Inclut les modèles Qualidisc Farmer et Qualidisc Pro

\*\* 1 tête uniquement possible sur le Qualidisc TC (châssis compact) ;

2 têtes : la herse-peigne arrière est obligatoire

2 têtes possibles sur le Qualidisc TE (châssis rallongé), avec 1 rouleau simple et 1 herse-peigne arrière

2 têtes non possibles sur le Qualidisc TE (châssis rallongé) équipé d'un double rouleau

# LA TRÉMIE FRONTALE KVERNELAND F-DRILL

## FLEXIBILITÉ ULTIME ET RÉPARTITION PARFAITE DU POIDS



La trémie frontale Kverneland f-drill utilisée comme trémie de semences, augmente la capacité et les performances. La structure modulaire de la f-drill, associée au modèle Qualidisc, garantit une répartition homogène du poids sur l'ensemble de la combinaison, offrant ainsi un équilibre optimal du tracteur. Cela protège la structure du sol, améliore la sécurité et la maniabilité, et assure une excellente visibilité.

La f-drill est disponible en deux tailles : compacte (1 600 l) et maxi (2 200 l), toutes deux équipées du système de dosage électrique ELDOS. La version standard utilise une unité de dosage ; la version duo permet des débits plus élevés jusqu'à 600 kg/ha grâce à deux unités ; et la version plus, avec une trémie divisée 60:40, permet l'application simultanée de deux types de semences.

La grande ouverture de la trémie facilite le remplissage, tandis qu'un couvercle en deux parties parfaitement étanche protège de la poussière et de l'humidité. Des grilles internes protègent le système de dosage et tous les composants essentiels restent facilement accessibles. Un capteur radar assure un dosage précis, et une plateforme intégrée garantit un remplissage et une maintenance en toute sécurité.

Modèle	Capacité (L)	Nbre d'ELDOS	Débit de semis (kg)
f-drill compact	1,600	1	1 - 400
f-drill compact duo	1,600	2	2 x 1 - 300
f-drill compact plus	1,600 divisée 60:40	2	2 x 1 - 400
f-drill maxi	2,200	1	1 x 1 - 400
f-drill maxi duo	2,200	2	2 x 1 - 300
f-drill maxi plus	2,200 divisée 60:40	2	2 x 1 - 400



## EN TOUTE SÉCURITÉ SUR ROUTE



Une conversion facile de la position de travail à la position de transport. Le repliage hydraulique en deux parties offre une largeur de transport de 2,75 m maximum. Le Qualidisc 21000 T est repliable selon un système portefeuille et offre une largeur de transport de 2,95 m. La suspension hydraulique garantit une conduite régulière et un transport sur route en toute sécurité.

Les modèles traînés Qualidisc sont homologués à 40 km/h ou 25 km/h, selon la réglementation en vigueur dans chaque pays.\*Grâce à la conception intelligente de l'essieu arrière du Kverneland Qualidisc T, une plus grande partie du poids est transférée vers l'attelage du tracteur, ce qui permet de réduire la charge sur l'essieu. Pour cinq modèles traînés, la charge à l'essieu est désormais inférieure à 3,5 tonnes, les rendant éligibles à l'homologation européenne sans nécessité d'un système de freinage. Veuillez consulter votre concessionnaire pour plus de détails.

\* Voir réglementation routière locale

\*\* Uniquement si la machine n'est pas équipée d'une extension de timon et d'un semoir a-drill pour les Qualidisc Farmer T et Qualidisc Pro T. La gamme Qualidisc 21000T et les Qualidisc Pro T 6m et 7m ne sont pas disponibles sans freinage.

## Lutter contre le vulpin

L'exploitation Bradley Farm de Cumnor, à proximité d'Oxford, a choisi le Qualidisc Farmer pour créer des faux semis entre la récolte et le semis d'automne, pour lutter contre le vulpin, devenu difficile à contrôler.

« Comme cultivateur peu profond à grande vitesse encourageant une levée des mauvaises herbes, le Qualidisc est un outil réellement utile » affirme l'exploitant Martin Rockall, qui fait tourner l'exploitation agricole de 950 hectares pour son employeur, la famille Bowden. « Le Qualidisc encourage réellement la croissance. » L'exploitation cultive du blé d'hiver, de l'orge de printemps, du maïs, des graminées, du navet fourrager et de la moutarde (comme couvert végétal) et utilise des techniques de culture sans labour ainsi qu'un labour rotationnel. Un labour hivernal est adapté aux céréales et au maïs semés au printemps.

« Nous avons plusieurs types de sols, de sableux à lourds et argileux, nous devons donc utiliser différents systèmes de culture et de pulvérisation afin de contrôler parfaitement les mauvaises herbes sur l'exploitation » affirme-t-il.

*Martin Rockall, Royaume-Uni*  
950 hectares.

Cultures : blé d'hiver, orge de printemps, maïs, graminées, navet fourrager et moutarde.



**« Si le temps le permet, je fais deux passages avec le Qualidisc, puis je passe le pulvérisateur avant de semer », ajoute-t-il. « Mais je suis le seul à travailler les champs dans l'exploitation Bradley, je dois donc choisir les outils les plus productifs et efficaces. »**

« L'espace entre les disques permet de gérer un grand nombre de débris et de chaumes. Le Qualidisc prépare parfaitement les lits de semences pour les céréales, pour lesquels j'utilise un semoir s-drill Kverneland de 4,0 m et une herse rotative NG-S. J'utilise également un semoir ts-drill de 6 m pour le navet fourrager, la moutarde et les graminées ».

Fourni par Lister Wilder, le Qualidisc à repliage hydraulique de 4 m permet d'obtenir un bon rendement à grande vitesse, tout en encourageant la levée des faux semis et mauvaises herbes après la récolte. Il est également aussi performant pour du travail plus en profondeur, avant le semis du maïs par exemple, explique Martin. « Nous labourons en hiver, avant de semer le maïs, le temps nous aidant sur les sols plus lourds » indique-t-il. « Ensuite, j'utilise le Qualidisc à une profondeur bien plus importante avant le semis de maïs. Cela assouplit le sol tout en compactant le sol au-dessus du semis. »

## QUALIDISC 1100 L DÉCHAUMEUR À DISQUES PORTÉ FAIBLE LARGEUR



Kverneland Qualidisc 1100 L, le déchaumeur à disques compact et léger pour le travail superficiel des chaumes et la préparation du lit de semences. Grâce à sa conception compacte, le Qualidisc 1100 L est idéal pour les exploitations agricoles disposant de parcelles de petite à moyenne taille ou pour des opérations spéciales comme dans les vergers, ainsi que pour les tracteurs de faible puissance à partir de 45 ch.

Le Qualidisc 1100 L est disponible en deux largeurs de travail : 1,75 m et 2,25 m. Il est équipé de disques Ø520 mm spécialement renforcés et éprouvés, qui garantissent une excellente pénétration dans le sol et un mélange efficace. Comme sur tous les modèles Qualidisc, chaque disque est monté sur un bras unique avec une protection en caoutchouc, ce qui permet des mouvements latéraux grâce à un système de réinitialisation automatique en 3D. Les disques fonctionnent de manière indépendante, espacés de 25 cm dans chaque rangée, ce qui permet un chevauchement efficace de 12,5 cm entre les deux rangées pour une couverture optimale du sol et une incorporation optimale des résidus.



Pour un transport sûr et efficace, le rouleau peut être relevé, ce qui réduit considérablement la longueur totale de la machine et diminue la capacité de relevage requise. Cette conception améliore non seulement la sécurité sur la route, mais aussi la maniabilité lors des demi-tours en bout de champ. Le Qualidisc 1100 L offre un réglage facile des déflecteurs latéraux et de la profondeur de travail, soit mécaniquement, soit hydrauliquement via des entretoises en option. L'entretien est minimal avec un seul point de graissage. Des déflecteurs, des rouleaux, des disques en étoile ou de grands disques crantés sont disponibles en option.

Sa conception légère et compacte le rend idéal pour les tracteurs de faible puissance à partir de 45 ch, garantissant une préparation du sol économe en carburant.

Sa construction robuste et son design nécessitant peu d'entretien assurent une grande fiabilité et des coûts d'exploitation réduits.



# SERVICE & PIÈCES D'ORIGINE

## CONCENTREZ-VOUS SUR VOTRE EXPLOITATION

ORIGINAL  
PARTS

- 
- ① LONGUE DURÉE - PIÈCES DE RECHANGE DE HAUTE QUALITÉ
  - ② PLUS DE 100 ANS DE CONNAISSANCE DES PIÈCES
  - ③ SOUTIEN D'UN VASTE RÉSEAU DE CONCESSIONNAIRES
  - ④ SERVICE DE PIÈCES DÉTACHÉES 24H/24 ET 7J/7
  - ⑤ DES TECHNICIENS EN CONCESSION HAUTEMENT QUALIFIÉS

# MYKVERNELAND

## SMARTER FARMING ON THE GO

### Une plateforme en ligne personnalisée, adaptée aux besoins de votre machine

"Avec MYKVERNELAND, vous bénéficierez d'un accès facile aux outils et services en ligne de Kverneland."

Accès rapide aux informations sur les futurs développements et mises à jour, aux manuels d'utilisation et de pièces de rechange, aux Foires Aux Questions (FAQ) et aux offres spéciales. Toutes les informations sont rassemblées en un seul et même endroit.



ENREGISTREZ VOTRE MACHINE DÈS MAINTENANT :  
**MY.KVERNELAND.COM**

# QUALIDISC FARMER

	Qualidisc 1100 L		Qualidisc Farmer										
Modèles	1123	1123	2001	2501	3001	3501	4001	4001F	5001F	6001F	4001T	5001T	6001T
Châssis	Porté fixe		Porté fixe					Porté repliable			Traîné		
Largeur de travail (m)	1.75	2.25	2.0	2.5	3.0	3.5	4.0	4.0	5.0	6.0	4.0	5.0	6.0
Largeur de transport (m)	2.07	2.57	2.0	2.5	3.0	3.5	4.0	2.45			2.50		
Dégagement sous-bâti (mm)	735		735										
Distance entre rangées (mm)	800		900										
Nombre de disques	14	18	16	20	24	28	32	32	40	48	32	40	48
Diamètre disques - dureté	250		520×5mm - 215kg/mm <sup>2</sup>										
Espacement entre disques (mm)	ø520×4mm - 215kg/mm <sup>2</sup>		250										
Profondeur de travail (cm)	2-10		2-10										
Réglage de la profondeur	hydr. ou méc. - par cales		hydraulique ou mécanique - par cales								Hydraulique par cales		
Attelage	Cat. I et Cat. II		Cat. II		Cat. II et Cat. III			Cat. III			Barre oscillante Cat. III ou Cat. IV N, Anneau fixe ø 50mm ou attelage K80		
Herse peigne (400x10mm) <sup>2)</sup>	-		○					○			○		
Clod Board	-		-					-			○		
Paire de disques étoilés	○		○					○			○		
Offre de rouleaux	● Rouleau cage ø 400mm avec relevage hydraulique		Rouleau cage (ø 550mm), Double rouleau cage (ø 400mm), Actiring (ø 540mm), Actiflex (ø 580mm) - indisponible sur modèles traînés, Actipack (ø 560mm), Actipress Solo (ø 560mm), Actipress Twin (ø 565mm) - indisponible sur les version 4 m fixe et 6 m repliable										
Herse suiveuse simple peigne (450x12mm)	-		○					○			○ <sup>4)</sup>		
Roues de transport	-		-					-			400/60×15.5, 480/45×17 ou 520/50×17		
Roues de jauge	-		-					-			2×340/55x16		
Système de double suspension	-		-					-			●		
Dimensions châssis	-		100×100×8					100×100×8 et 200×200×10 (châssis central)			100×100×8 et 300×200×10 (châssis central) <sup>3)</sup>		
Nombre de distributeurs double effet	1		1 ou 0					2 ou 1			4 ou 3		
Freins	-		-					-			Sans freinage <sup>5)</sup> ou Pneumatique		
Semoir intégré a-drill 200/500	-		○					○			○		
Tête de distribution f-drill	-		-					○			○		
Poids total avec rouleau cage (kg) <sup>1)</sup>	710	850	1109	1274	1434	1695	1891	2365	2777	3215	3460	3882	4286
Poids total avec Actiflex (kg) <sup>1)</sup>	-	-	1242	1448	1649	1950	2268	2631	3125	3645	3726	4230	4716
Poids total avec Actipack (kg) <sup>1)</sup>	-	-	1349	1570	1785	2100	2419	2845	3369	3917	3940	4474	4988
Puissance min.	45	60	50	55	70	90	110	110	130	150	130	150	170
Puissance max.	80	90	100	120	150	180	200	200	250	300	220	260	300

● Équipement standard    ○ Option    - Non disponible

**Qualidisc 1100 L - porté fixe**

1.75m - 2.25m

**Qualidisc Farmer - porté fixe**

2.00m - 2.50m - 3.00m - 3.50m - 4.00m

**Qualidisc Farmer - porté repliable**

4.00m - 5.00m - 6.00m

**Qualidisc Farmer - trainé**

4.00m - 5.00m - 6.00m

<sup>1)</sup> Les poids des machines fixes sont calculés avec le réglage hydraulique de la profondeur et l'équipement d'éclairage ; les modèles trainés sont calculés avec la herse peigne, le réglage hydraulique de la profondeur, l'équipement d'éclairage et les roues de jauge avant.

<sup>2)</sup> Combinaison avec l'Actipress Twin et le rouleau Cage, possible avec la version allongée du châssis.

<sup>3)</sup> 2 versions différentes de châssis disponibles : compact et allongé (longueur +640mm ; poids plus environ 100kg) - rouleaux Actipress Twin et Double Cage uniquement disponibles avec la version allongée du châssis sur les modèles trainés Qualidisc

<sup>4)</sup> Uniquement en combinaison avec le rouleau simple et la version à châssis allongé

<sup>5)</sup> La charge à l'essieu reste inférieure à 3,5 tonnes, les rendant éligibles à l'homologation européenne sans nécessiter de système de freinage.

# QUALIDISC PRO

	Qualidisc Pro												Qualidisc 21000 T	
Modèle	2001	2501	3001	3501	4001	4001F	5001F	6001F	4001T	5001T	6001T	7001T	Qualidisc 21103 T	Qualidisc 21123 T
Châssis	porté fixe					porté repliable			traîné					
Largeur de travail (m)	2.0	2.5	3.0	3.5	4.0	4.0	5.0	6.0	4.0	5.0	6.0	7.0	10.25	12.25
Largeur de transport (m)	2.0	2.5	3.0	3.5	4.0	2.55			2.75			2.95		
Dégagement sous-châssis (mm)	810													
Distance entre rangs (mm)	900													
Nombre de disques	16	20	24	28	32	32	40	48	32	40	48	56	82	98
Diamètre de disques - Dureté	600×6mm - 215kg/mm <sup>2</sup>													
Distance entre disques (mm)	250													
Profondeur de travail (cm)	3-15													
Contrôle de profondeur	Hydraulique ou mécanique par cale d'épaisseur						Hydraulique ou mécanique par cale d'épaisseur			Hydraulique par cale d'épaisseur				
Attelage	Cat. II et Cat. III					Cat. III			Barre pivotante Cat. III ou IV N ou anneau fixe ø 50mm ou attelage K80				Barre pivotante Cat. III ou IV ou anneau fixe ø 50mm (avec allongé de châssis)	
Herse peigne (400x10mm) <sup>2)</sup>	○					○			○ <sup>4)</sup>				-	
Clod Board	-					-			○				-	
Paire de disques étoilés	○					○			○				○	
Offre de rouleaux	Rouleau cage (ø 550mm), rouleau double cage (ø 400mm), Actiring (ø 540mm), Actiflex (ø 580mm) indisponible sur modèles traînés, Actipack (ø 560mm), Actipress Solo (ø 565mm), Actipress Twin (ø 565mm) - Indisponible sur les versions 4m fixe et 6m repliable												Actipack sans couteaux (560mm) Actipress Twin (565mm) Actipress (565mm)	
Herse suiveuse simple peigne (450x12mm)	○					○			○ <sup>4)</sup>				-	
Roues de transport	-					-			400/60×15.5, 480/45×17 ou 520/50×17				● 560/60R22.5	
Roues de jauge	-					-			2×340/55x16				4×400/60-15.5	
Système de double suspension	-					-			●				-	
Dimensions châssis	100×100×8					100×100×8 et 200×200×10 (châssis central)			100×100×8 et 300×200×10 (châssis central) <sup>3)</sup>				Tube rond diamètre 180x8mm et 150x150x10 (châssis central)	
Nombre de distributeurs double effet	1 ou 0					2 ou 1			4 ou 3				2 + Load Sensing ou DAV pour le GCS	
Freins	-					-			Sans Freinage <sup>5)</sup> ou Pneumatique (En fonction des largeurs de travail)				Pneumatique	
Semoir intégré a-drill 200/500	○					○			○				-	
Tête de distribution f-drill	-					○			○				-	
Poids total avec rouleau cage (kg) <sup>1)</sup>	1390	1509	1720	1937	2197	2766	3226	3782	3908	4376	4960	5421	-	-
Poids total avec Actiflex (kg) <sup>1)</sup>	1564	1683	1935	2192	2574	3032	3574	4212	4174	4724	5390	5931	-	-
Poids total avec Actipack (kg) <sup>1)</sup>	1671	1805	2071	2342	2725	3246	3818	4484	4388	4968	5662	6231	13600	14600
Poids total avec Actipress twin (kg) <sup>1)</sup>	1741	1879	2153	2426	2811	3332	3906	4573	4474	5056	5751	6324	13800	14800
Puissance min.	50	70	90	110	130	150	170	190	150	170	190	210	330	400
Puissance max.	160	180	200	220	240	250	300	350	250	300	350	400	550	650

● Équipement standard ○ Option - Non disponible

Qualidisc Pro - porté fixe



2.00m - 2.50m - 3.00m - 3.50m - 4.00m

Qualidisc Pro - porté repliable



4.00m - 5.00m - 6.00m

Qualidisc Pro - trainé



4.00m - 5.00m - 6.00m - 7.00m

Qualidisc 21000 T - trainé



10.25 - 12.25m

<sup>1)</sup> Poids à titre indicatif. Les poids des machines fixes sont calculés avec le réglage hydraulique de la profondeur et l'équipement d'éclairage ; les modèles trainés sont calculés avec la herse peigne, le réglage hydraulique de la profondeur, l'équipement d'éclairage et les roues de jauge avant.

<sup>2)</sup> Combinaison avec l'Actipress Twin et le rouleau Cage, possible avec la version allongée du châssis.

<sup>3)</sup> 2 versions différentes de châssis disponibles : compact et allongé (longueur +640mm ; poids plus environ 100kg) - rouleaux Actipress Twin et Double Cage uniquement disponibles avec la version allongée du châssis sur les modèles trainés Qualidisc

<sup>4)</sup> uniquement en combinaison avec le rouleau simple et la version à châssis allongé

<sup>5)</sup> La charge à l'essieu des Qualidisc Pro 4001 T et Qualidisc Pro 5001 T reste inférieure à 3,5 tonnes, les rendant éligibles à l'homologation européenne sans nécessiter de système de freinage.

<sup>6)</sup> DAV = vanne à double effet; GCS= système de contour du sol (Ground Contour System)

Les informations contenues dans cette brochure sont fournies à des fins d'information générale uniquement et pour diffusion mondiale. Des inexactitudes, des erreurs ou des omissions peuvent se produire et l'information ne peut donc pas constituer le fondement d'une réclamation légale contre Kverneland Group. La disponibilité des modèles, des spécifications et de l'équipement en option peut varier d'un pays à l'autre. Veuillez consulter votre concessionnaire local. Kverneland Group se réserve le droit, à tout moment, d'apporter des modifications à la conception ou aux spécifications indiquées ou décrites, d'ajouter ou de supprimer des caractéristiques, sans préavis ni obligation. Les dispositifs de sécurité peuvent avoir été retirés des machines à des fins d'illustration seulement, afin de mieux présenter les fonctions des machines. Pour éviter tout risque de blessure, les dispositifs de sécurité ne doivent jamais être retirés. S'il est nécessaire de retirer des dispositifs de sécurité, p. ex., à des fins d'entretien, veuillez communiquer avec un assistant technique pour obtenir l'aide ou la supervision nécessaires. © Kverneland Group Les Landes Génusson S.A.S.

# WHEN FARMING MEANS BUSINESS

[fr.kverneland.com](http://fr.kverneland.com)